

# ZELTE 2024



# GESTELLE



## T7

Material: Stahl | Beinprofil: Quadratisch, 30x0,9 mm

Verwendung: Für den ganzjährigen Einsatz

Beschreibung: Der beste Rahmen mit 30 mm Beinprofil auf dem Markt, schwer, mit hervorragender Lackierung und Verarbeitung. Modell eingeführt im Februar 2024.



## H35

Material: Stahl | Beinprofil: Sechseckig Ø 35 mm

Verwendung: Für den ganzjährigen Einsatz

Beschreibung: Unser eigenes Modell – das beliebteste Gestell in unserem Angebot. Sechseckiges Beinprofil Ø 35 mm, sehr benutzerfreundlich.



## H45

Material: Stahl | Beinprofil: Sechseckig Ø 45 mm

Verwendung: Für jede Situation

Beschreibung: Das schwerste Gestell in unserem Angebot, robust und mit allen Annehmlichkeiten ausgestattet. Verbindungen aus hochwertigem Nylon.



## A40

Material: Aluminium | Beinprofil: Quadratisch 40x40 mm

Verwendung: Für Events

Beschreibung: Leichtes und zugleich robustes Modell aus eloxiertem Aluminium, einschließlich Aluminiumverbindungen.



## A40H

Material: Aluminium | Beinprofil: Sechseckig Ø 45 mm

Verwendung: Für den professionellen Einsatz / empfohlen für Fachleute

Beschreibung: Das beste und langlebigste Gestell in unserem Angebot. Es verfügt über zusätzliche Profile innerhalb der Schienen für mehr Gewicht und Haltbarkeit.



## A50H

Material: Aluminium | Beinprofil: Sechseckig Ø 57 mm

Verwendung: Für die schwierigsten Bedingungen

Beschreibung: Professionelles Aluminiumgestell, erhältlich in großen Größen: 4x4, 4x6, 4x8.

# ZELTSTOFFE



## STANDARD 270g/m<sup>2</sup>

Material: PVC | UV-Beständigkeit: Hoch

Beschreibung: Dieses Material eignet sich für saisonale Nutzung, bietet Langlebigkeit und Beständigkeit gegenüber Wetterbedingungen.

Größe	2x2	3x2	3x3	3x4,5	3x6
Gewicht des Sets (Dach und 3 Wände)	7,6kg	9,4kg	12,1kg	13,9kg	18,5kg



## PREMIUM 320g/m<sup>2</sup>

Material: PVC | UV-Beständigkeit: Sehr hoch

Beschreibung: Ideal für intensive Nutzung, besonders widerstandsfähig gegen Abrieb und Wetterbedingungen.

Größe	3x3	3x4,5	3x6
Gewicht des Sets (Dach und 3 Wände)	12,9kg	14,9kg	19,8kg



## Oxford PU 210g/m<sup>2</sup>

Material: PU | Wasserbeständigkeit: Hoch

Beschreibung: Leicht und wetterbeständig, ca. 210g/m<sup>2</sup>. Hohe UV- und Farbbeständigkeit sowie sehr gute Abriebfestigkeit.

Die Zelte werden ausschließlich in Polen gefertigt und garantieren höchste Qualität

Größe	2x2	3x2	3x3	3x4,5	3x6
Gewicht des Sets (Dach und 3 Wände)	5,1kg	6,2kg	8,0kg	9,4kg	11,3kg



# T7

## DIE STÄRKSTEN 30-MM-BEINE AUF DEM MARKT

### Eingeführt im Februar 2024

Das Modell T7 ist ein neu eingeführtes Modell. Es ist ein weiteres von uns entworfenes Zeltmodell – diesmal haben wir nach einer Lösung gesucht, um das Zelt günstig zu halten, aber dennoch eine problemlose saisonale Nutzung zu ermöglichen. Es verfügt über speziell verstärkte Beine und eine hochwertige Lackierung, die wir auch bei unseren höherwertigen Modellen verwenden.

Beinprofil: Quadratisch, 30x0,9 mm  
Rahmenprofil: 10x23 mm  
Rahmenstärke: 0,8 mm  
Verriegelungssystem: O-Ring  
Fußplatte: Großer Stahlfuß  
Höhenverstellung: Vier Stufen

Größe	Gestellgewicht	Aufbaumaße
2x2	16,3kg	200x200cm
3x2	20,8kg	200x290cm
3x3	19,6kg	290x290cm
3x4,5	26,5kg	290x435cm
3x6	34,8kg	290x575cm



Größe	Standard Preis	Premium Preis	Oxford PU Preis
2x2	259 €	339 €	434 €
3x2	289 €	369 €	465 €
3x3	289 €	369 €	465 €
3x4,5	319 €	399 €	499 €
3x6	358 €	439 €	539 €

\*Lieferung innerhalb Deutschlands im Preis inbegriffen

In jedem Set enthalten: Gestell, Dach, 3 volle Wände, Transporttasche, Satz von Seilen und Heringen. Preise enthalten 23% MwSt. Inngemeinschaftlicher Verkauf mit 0% MwSt möglich.



# H35 *Das beliebteste Modell im Angebot*

## Modell von uns entworfen

Das Modell H35 ist unser Aushängeschild – ein von uns entworfenes, stabiles Zelt mit sechseckigen Beinen zu einem wettbewerbsfähigen Preis. Es verfügt über ein O-Ring-System zur Verriegelung des Rahmens und zur Höhenverstellung. Zusätzlich: Schienenverbinder aus verzinktem Stahl, langlebige Pulverbeschichtung, solide Schweißnähte. Das gesamte Zelt wird mit selbstsichernden Schrauben verbunden.

Beinprofil: Sechseckig, 35x0,8 mm  
Rahmenprofil: 10x25 mm  
Rahmenstärke: 0,8 mm  
Komplettes O-Ring-System  
Große Stahlfußplatten  
Vierfach höhenverstellbar

Größe	Gestellgewicht	Aufbaumaße
2x2	15kg	200x200cm
3x2	18,5kg	200x290cm
3x3	18kg	290x290cm
3x4,5	23kg	290x435cm
3x6	30,2kg	290x575cm

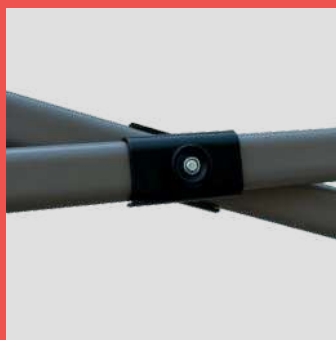

Rozmiar	Standard Preis	Premium Preis	Oxford PU Preis
2x2	369 €	439 €	484 €
3x2	409 €	479 €	559 €
3x3	409 €	479 €	559 €
3x4,5	459 €	529 €	635 €
3x6	489 €	564 €	689 €

\*Lieferung innerhalb Deutschlands im Preis inbegriffen

In jedem Set enthalten: Gestell, Dach, 3 volle Wände, Transporttasche, Satz von Seilen und Heringen. Preise enthalten 23% MwSt. Innergemeinschaftlicher Verkauf mit 0% MwSt möglich.



# H45 *Wenn du Gewicht brauchst*

## Schweres Modell für den täglichen Handel

Das Modell H45 ist die Nummer eins aus Stahl – es verfügt über alles, was ein professionelles Schnellzelt haben sollte. Ein bequemes und sicheres System für den Auf- und Abbau, und die Verwendung von hochwertigen Nylonverbindern (nicht zu verwechseln mit billigem Kunststoff). Zuverlässigkeit, auf die du dich verlassen kannst.

Beinprofil: Sechseckig, 45x1 mm  
Rahmenprofil: 13x26 mm  
Rahmenstärke: ca. 1 mm  
Red-Button-Höhensystem  
Verbinder: Hochwertiges Nylon  
Vierfach höhenverstellbar

Größe	Gestellgewicht	Aufbaumaße
3x3	25kg	290x290cm
3x4,5	31kg	290x435cm
3x6	42,5kg	290x575cm

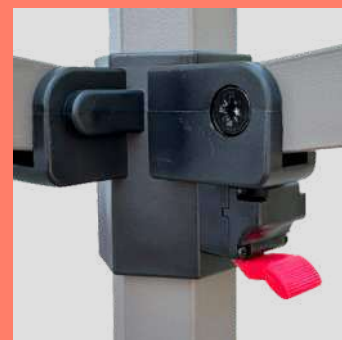

Rozmiar	Standard Preis	Premium Preis	Oxford PU Preis
3x3	469 €	539 €	629 €
3x4,5	519 €	589 €	699 €
3x6	689 €	755 €	835 €

\*Lieferung innerhalb Deutschlands im Preis inbegriffen

In jedem Set enthalten: Gestell, Dach, 3 volle Wände, Transporttasche, Satz von Seilen und Heringen. Preise enthalten 23% MwSt. Inngemeinschaftlicher Verkauf mit 0% MwSt möglich.



# A40 ALUMINIUM - LEICHT UND ROBUST



## Premium-Modell

Hergestellt vollständig aus eloxiertem Aluminium. Ein leichtes und handliches Gestell. Es verfügt über Hebel, die die Verriegelung des Rahmens erleichtern. Alle Verbinder sind aus Aluminium gefertigt. Das Modell ist vor allem für den Einsatz bei Events gedacht, aufgrund seines geringen Gewichts und der einfachen Montage. Dank der Verwendung von eloxiertem Aluminium ist es maximal vor Korrosion geschützt.

Beinprofil: Quadratisch, ca. 40x1,5 mm  
Rahmenprofil: 10x25 mm  
Rahmenstärke: ca. 1,5 mm  
Material: Eloxiertes Aluminium  
Sehr benutzerfreundlich  
Vierfach höhenverstellbar

Größe	Gestellgewicht	Aufbaumaße
2x2	13,7kg	200x200cm
3x3	14,75kg	290x290cm
3x4,5	19,3kg	290x435cm
3x6	26,3kg	290x575cm

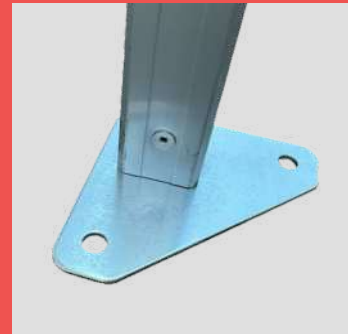

Rozmiar	Standard Preis	Premium Preis	Oxford PU Preis
2x2	449 €	519 €	529 €
3x3	519 €	589 €	655 €
3x4,5	549 €	619 €	739 €
3x6	619 €	689 €	849 €

\*Lieferung innerhalb Deutschlands im Preis inbegriffen

In jedem Set enthalten: Gestell, Dach, 3 volle Wände, Transporttasche, Satz von Seilen und Heringen. Preise enthalten 23% MwSt. Inngemeinschaftlicher Verkauf mit 0% MwSt möglich.

# A40H *Professionell*

## Die höchste Klasse der Schnellaufbauzelte

Das Modell A40H ist ein ausgereiftes Modell für jeden Einsatz. Es ist aus eloxiertem Aluminium gefertigt und verfügt zusätzlich über doppelte Verstärkungen in den Schienen sowie eine verzinkte Fußplatte. Mit diesem Modell kannst du alles machen, was Schnellaufbauzelte ermöglichen. Es sieht sehr exklusiv aus, was ein großer Vorteil bei der Planung von Messeständen oder Events ist.

Beinprofil: Sechseckig, 45x2 mm  
Rahmenprofil: 13x26 mm  
Rahmenstärke: ca. 1,8 mm  
O-Ring-System  
Verbinder: Hochwertiges Nylon  
Vierfach höhenverstellbar

Größe	Gestellgewicht	Aufbaumaße
3x3	17kg	290x290cm
3x4,5	22kg	290x435cm
3x6	30kg	290x575cm

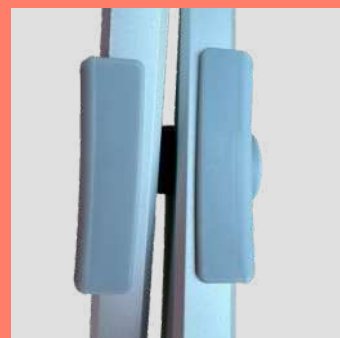
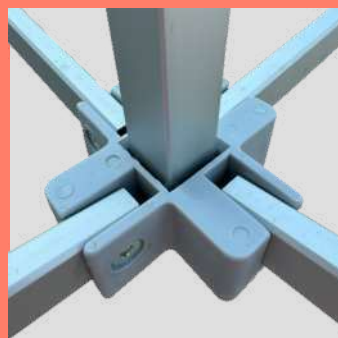
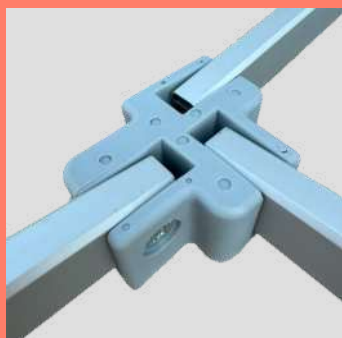

Rozmiar		Premium Preis	Oxford PU Preis
3x3	Zelt mit Standardbespannung nicht verfügbar	669 €	755 €
3x4,5		769 €	839 €
3x6		879 €	999 €

\*Lieferung innerhalb Deutschlands im Preis inbegriffen

In jedem Set enthalten: Gestell, Dach, 3 volle Wände, Transporttasche, Satz von Seilen und Heringen. Preise enthalten 23% MwSt. Innergemeinschaftlicher Verkauf mit 0% MwSt möglich.





# A50H

## Riesige Abmessungen

### 4x4, 4x6, 4x8 – damit es auf keinem Event an Platz mangelt!

Ideal für große Events – bis zu 32 m<sup>2</sup>, die du in wenigen Minuten aufbauen und abbauen kannst. Hergestellt aus eloxiertem Aluminium, das höchste Modell von allen, erhältlich nur in Kombination mit dem Oxford PU-Stoff.

Beinprofil: Sechseckig, 50x2 mm  
Rahmenprofil: 14x28 mm  
Rahmenstärke: 2 mm  
O-Ring-System  
Verbinder: Hochwertige Metalle  
Vierfach höhenverstellbar

Größe	Gestellgewicht	Aufbaumaße
4x4	39kg	400x400
4x6	47kg	400x600
4x8	63kg	400x800

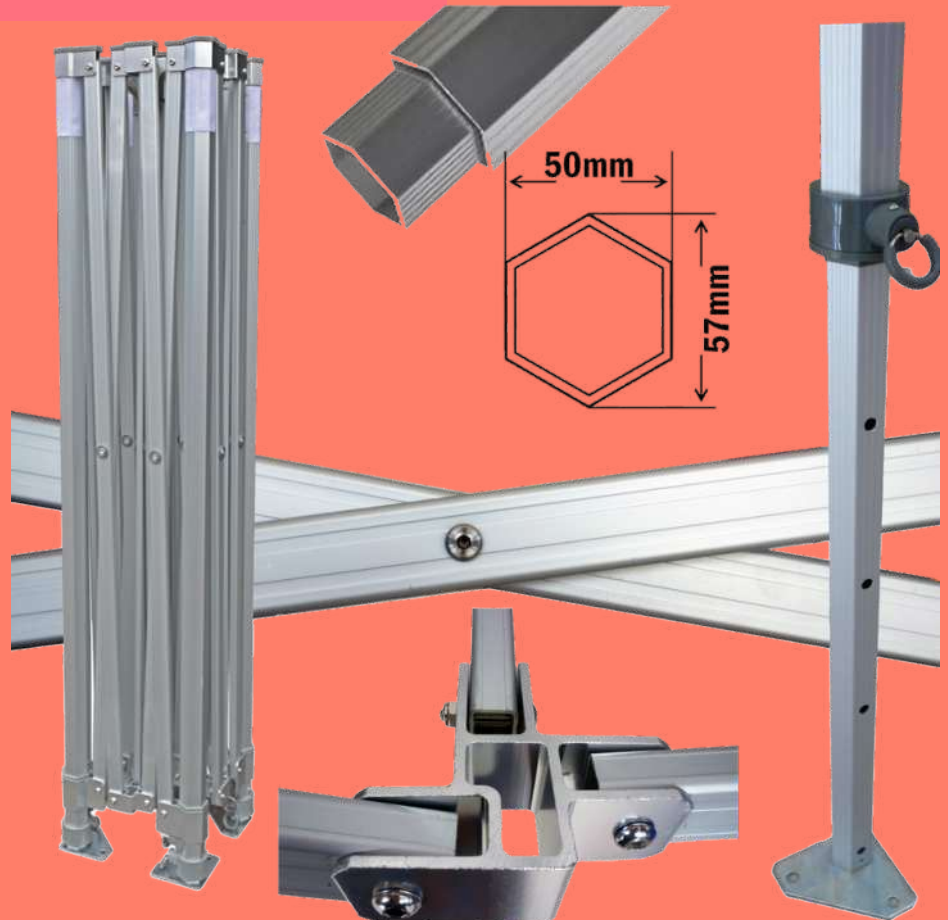

Dostępny wyłącznie na poszyciu Oxford PU (22 kolory) oraz Oxford PU FR (trudnopalne, w kolorze białym)

Größe	Oxford PU	Oxford PU FR
4x4	1050 €	1195 €
4x6	1250 €	1349 €
4x8	1499 €	1649 €

\*Lieferung innerhalb Deutschlands im Preis inbegriffen

In jedem Set enthalten: Gestell, Dach, 3 volle Wände, Transporttasche, Satz von Seilen und Heringen. Preise enthalten 23% MwSt. Inngemeinschaftlicher Verkauf mit 0% MwSt möglich.

# ZUBEHÖR

## GRUNDPREISE FÜR ZUBEHÖR UND MODIFIKATIONEN



Tür 90x180 cm	22,40 €
Fenster 90x140 cm	28,00 €
Fenster 180x140 cm	56,00 €
Möchten Sie eine Sondergröße? Schreiben Sie uns :)	

Zelttür mit einer Standardbreite von 90 cm, verschließbar mit 2 Reißverschlüssen.  
Fenster im Zelt aus weichem PVC-Material – Standardgröße 90x130 cm.

Halbwand 1 Stk	70,00 €
Druck auf der Halbwand	50,40 €
Markise 300 cm	56,00 €
Wenn Sie eine andere Größe als die Standardgrößen benötigen, schreiben Sie uns :)	



Halbwand für das Zelt mit Querstange (mit Druckoption) – nur für Oxford PU verfügbar.  
Vordach für das Zelt, Breite 300 cm, Länge 100 cm – verfügbar in Standardfarben.



Standard	30,80 €	Preis für das Set (4 Stück)
XL	55 €	
Gusseisen	210 €	

Standard-Gewichte (4x6,5 kg) aus Cordura 360g/m<sup>2</sup>, verschließbar mit 2x 4 cm Klettverschluss.  
XL-Gewichte (4x16 kg) aus Cordura 360g/m<sup>2</sup>, verschließbar mit 10 cm Klettverschluss.  
Gusseisengewichte (4x10 kg), es können mehrere Gewichte auf einem Bein gestapelt werden.

Größe	Schultertasche	Rolltasche
2x2 - 3x3	24 €	65 €
3x4,5	26 €	69 €
3x6	29 €	74 €



Tragetasche mit Griff, verschließbar mit Reißverschluss, wasserabweisend.  
Professionelle Rolltasche mit zusätzlichem Fach für das Zeltmaterial.

# DRUCKTECHNIKEN

## **THERMODRUCK / HTV-Transfer**

Eine Druckmethode, die es ermöglicht, den Druck auch nach der Fertigstellung auf die Zelte aufzubringen. Ihr größter Vorteil ist die schnelle Produktionszeit. Sie ermöglicht den Druck in allen Farben des CMYK-Farbspektrums. Der Druck sieht optisch sehr gut aus – er ist von hoher Qualität und fühlbar.

Dieser Druck kann auf allen Stoffen aus unserem Sortiment angewendet werden. Ein zusätzlicher Vorteil ist die Möglichkeit, in Gold- und Silberfarben zu drucken – dies findet zum Beispiel Anwendung bei Trauerzelten.

### **Einschränkungen:**

- Die Seitenlänge des Elements (Bild, Logo, Wappen) darf 95 cm nicht überschreiten
- Eingeschränkte Möglichkeit, komplexe Muster zu drucken
- 0- eine Möglichkeit, Effekte mit Transparenz (Schatten, äußere Glanzlichter, Verläufe zu/von Transparenz) zu drucken
- Kein Druck auf PVC-Beschichtungen möglich (d.h. auf der Innenseite der Standard- und Premiumstoffwände)

## **DTF / DIRECT TO FILM**

Eine Druckmethode, die es ermöglicht, den Druck auch nach der Fertigstellung auf die Zelte aufzubringen. Sie funktioniert ähnlich wie der HTV-Druck, jedoch wird hier auf eine transparente Folie gedruckt, mit zusätzlicher weißer Tinte.

Dieser Druck kann auf allen Stoffen aus unserem Sortiment angewendet werden. Der Druck zeichnet sich durch eine sehr hohe Flexibilität und hervorragende Beständigkeit gegen äußere Einflüsse aus. Diese Technologie ist viel moderner als herkömmliche Druckmethoden, und wir führen sie als einziges Unternehmen in dieser Größenordnung ein, um Ihnen die bestmögliche Qualität zu bieten.

### **Einschränkungen:**

- Die Seitenlänge des Elements (Bild, Logo, Wappen) darf 95 cm nicht überschreiten
- Eingeschränkte Möglichkeit, komplexe Muster zu drucken
- Kein Druck auf PVC-Beschichtungen möglich (d.h. auf der Innenseite der Standard- und Premiumstoffwände)

## **SUBLIMATION / DIGITALDRUCK**

Die beliebteste Druckmethode, die bei der Herstellung von Werbezelten verwendet wird. Sie besteht darin, das Design auf Papier zu drucken und dann mithilfe eines Kalenders den Druck auf den Stoff zu übertragen. Der Druck verschmilzt mit der Struktur des Materials.

Der Sublimationsdruck ist eine der haltbarsten Druckmethoden für Stoffe. Er sorgt für lebendige Farben, eine hervorragende Farbwiedergabe und Farbverläufe sowie eine längere Lebensdauer ohne Farbverlust. Der Sublimationsdruck wird besonders für Kunden empfohlen, die eine große Menge an Druck auf dem Zelt benötigen.

### **Einschränkungen**

- Der Sublimationsdruck kann nur auf Oxford PU-Stoff angewendet werden
- Die Produktionszeit ist etwas länger – das Zelt muss vor dem Nähen bedruckt werden
- Der Druck ist nur auf weißem Stoff möglich. Nach dem Druck bleibt die Rückseite des Stoffes weiß

# DRUCKE

**THERMODRUCK / DTF-Transfer**



**KEINE KOSTEN  
FÜR ENTWURF  
UND  
KORREKTUREN**

**SUBLIMATION / DIGITALDRUCK**



# SETS

## WIR PRODUZIEREN:

WERBEZELTE  
FLAGGEN  
TISCHDECKEN UND TISCHE  
THEKEN UND STÄNDE  
WERBEWÄNDE  
LIEGESTÜHLE MIT DRUCK  
ROLL-UPS



# EVENTS



## KOMPLETTE MARKENIDENTITÄT

Unser Angebot umfasst eine breite Palette an Werbe-, Textil- und Bannerprodukten, die alle darauf ausgelegt sind, die Sichtbarkeit Ihrer Marke maximal zu erhöhen. Dank fortschrittlicher Drucktechniken und hochwertiger Materialien garantieren wir, dass Ihre Botschaft bemerkt und in Erinnerung bleibt.

Unser Expertenteam achtet auf jedes Detail, vom Design bis zur Umsetzung, und stellt sicher, dass alle Elemente Ihrer visuellen Identität konsistent und von höchster Qualität sind. Wir verstehen, wie wichtig visuelle Kontinuität für den Aufbau der Markenbekanntheit ist, und arbeiten daher eng mit Ihnen zusammen, damit jedes Produkt perfekt in Ihre Marketingstrategie passt.

Vertrauen Sie uns beim Aufbau Ihrer visuellen Identität. Wir bieten ein vollständiges Lösungspaket, das Ihrer Marke hilft, im besten Licht zu erscheinen.

# ZUSAMMENARBEIT



## INTERESSIERT?

Wir freuen uns, über eine mögliche Zusammenarbeit bei der Produktion von Werbeprodukten zu sprechen. Wir sind auch offen für neue B2B-Partnerschaften.

Wir sind ein polnischer Hersteller von Werbeprodukten mit großer Markterfahrung. Mit uns gewinnen Sie nur.

 [PLINTH.PL](https://plinth.pl)

[KONTAKT@PLINTH.PL](mailto:kontakt@plinth.pl)

**PRODUKTION:**  
**PLINTH KPA SP. z o.o.**  
**SIEKIERCZYN 267A**  
**59-818 SIEKIERCZYN**

***PREISLISTE FÜR  
DRUCKE AUF  
FALTZELTEN***

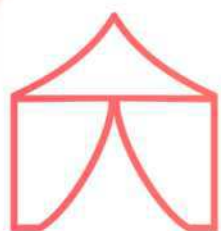

**PLINTH**  
N A M I O T Y



# ZELTE 2x2

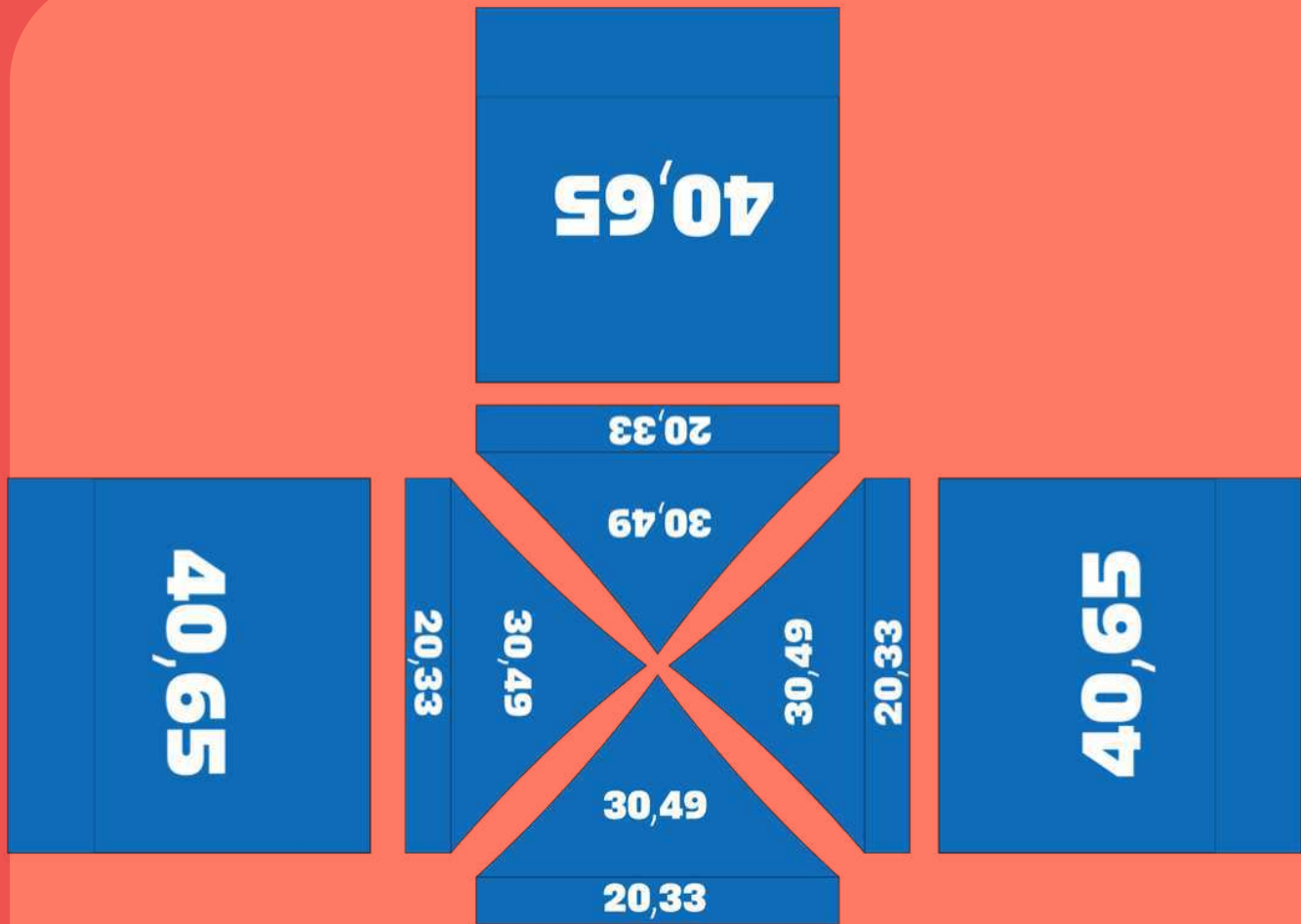

Die angegebenen Preise beziehen sich auf den Druck auf dem jeweiligen Zeltelement in EUR netto, ohne 23% Mehrwertsteuer.

## Bruttopreise für Drucke (inkl. 23% MwSt)

- Druck auf Volant 2m: 25,00 €
- Druck auf Dachschräge 2m: 37,50 €
- Druck auf Wand 2m: 50,00 €

# ZELTE 2x3



Die angegebenen Preise beziehen sich auf den Druck auf dem jeweiligen Zeltelement in EUR netto, ohne 23% Mehrwertsteuer.

## Bruttopreise für Drucke (inkl. 23% MwSt)

- Druck auf Volant 2m: 25,00 €
- Druck auf Dachschräge 2m: 37,50 €
- Druck auf Wand 2m: 50,00 €
- Druck auf Volant 3m: 32,50 €
- Druck auf Dachschräge 3m: 40,00 €
- Druck auf Wand 3m: 62,60 €

# ZELTE 3x3

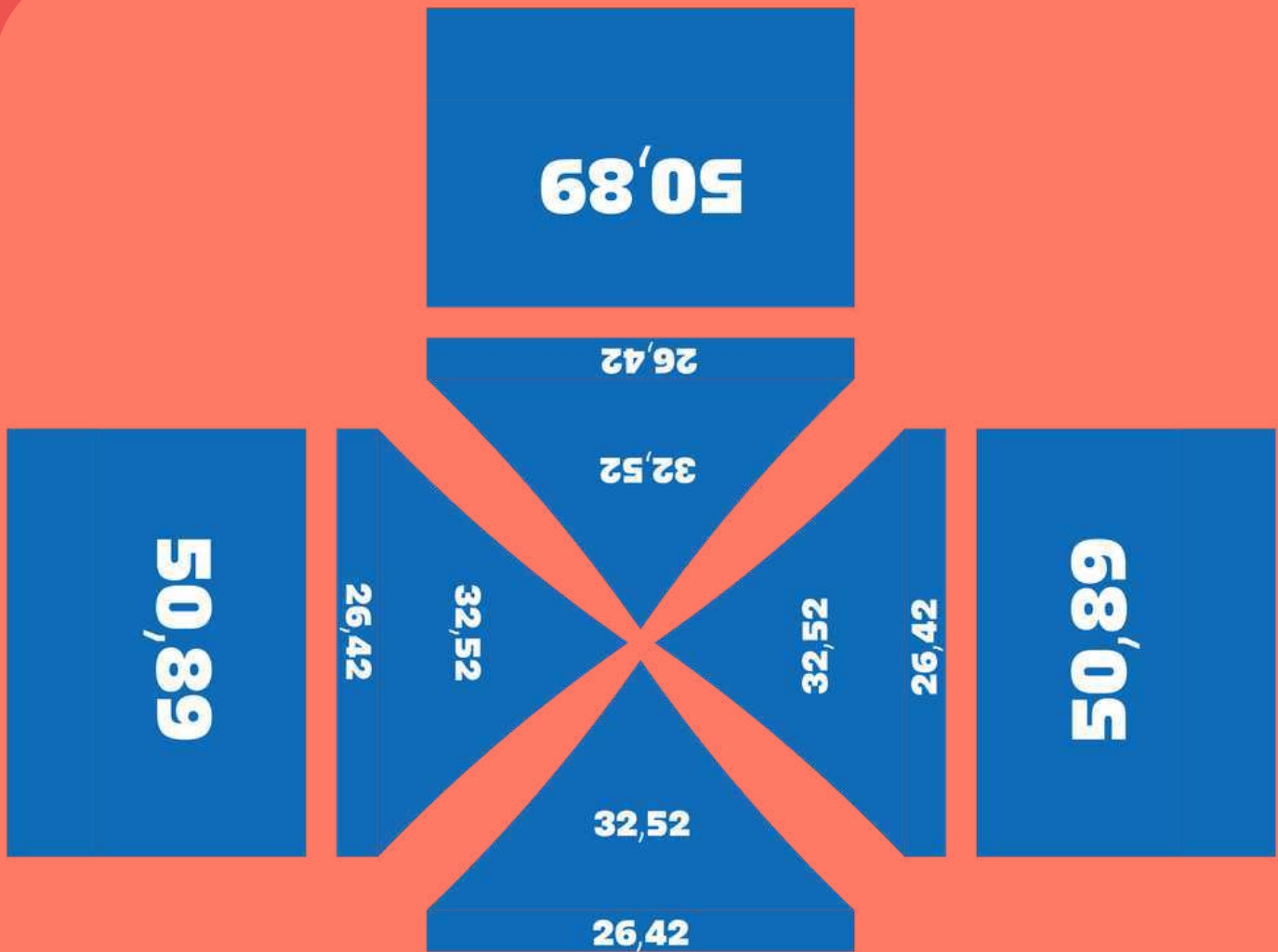

Die angegebenen Preise beziehen sich auf den Druck auf dem jeweiligen Zeltelement in EUR netto, ohne 23% Mehrwertsteuer.

## Bruttopreise für Drucke (inkl. 23% MwSt)

- Druck auf Volant 3m: 32,50 €
- Druck auf Dachschräge 3m: 40,00 €
- Druck auf Wand 3m: 62,60 €

# ZELTE 3x4,5



Die angegebenen Preise beziehen sich auf den Druck auf dem jeweiligen Zeltelement in EUR netto, ohne 23% Mehrwertsteuer.

## Bruttopreise für Drucke (inkl. 23% MwSt)

- Druck auf Volant 3m: 32,50 €
- Druck auf Dachschräge 3m: 40,00 €
- Druck auf Wand 3m: 62,60 €
- Druck auf Volant 4,5m: 32,50 €
- Druck auf Dachschräge 4,5m: 50,00 €
- Druck auf Wand 4,5m: 90,00 €



# ZELTE 4x6



Die angegebenen Preise beziehen sich auf den Druck auf dem jeweiligen Zeltelement in EUR netto, ohne 23% Mehrwertsteuer.

## Bruttopreise für Drucke (inkl. 23% MwSt)

- Druck auf Volant 4m: 32,50 €
- Druck auf Wand 4m: 70,00 €
- Druck auf Dachschräge 4m: 62,50 €
- Druck auf Volant 6m: 37,50 €
- Druck auf Dachschräge 6m: 62,50 €
- Druck auf Wand 6m: 132,50 €

# ZELTE 4x8



Die angegebenen Preise beziehen sich auf den Druck auf dem jeweiligen Zeltelement in EUR netto, ohne 23% Mehrwertsteuer.

## Bruttopreise für Drucke (inkl. 23% MwSt)

- Druck auf Volant 4m: 32,50 €
- Druck auf Wand 4m: 70,00 €
- Druck auf Dachschräge 4m: 62,50 €
- Druck auf Volant 8m: 47,50 €
- Druck auf Dachschräge 8m: 75,00 €
- Druck auf Wand 8m: 187,50 €